

		egz. 5
<u>STADIUM:</u>	PROJEKT ARCHITEKTONICZNO - BUDOWLANY	
<u>TEMAT:</u>	ROZBUDOWA , PRZEBUDOWA I REMONT BUDYNKU ODDZIAŁU PSYCHIATRYCZNEGO SZPITALA OGÓLNEGO	
<u>INWESTOR:</u>	Szpital Ogólny 18 – 500 Kolno ul. Wojska Polskiego69	
<u>ADRES INWESTYCJI:</u>	18 – 500 Kolno ul. Wojska Polskiego69 dz . nr . 1727/17 obręb Kolno	
<u>ZESPÓŁ PROJEKTOWY:</u>	Autorzy opracowań:	Podpisy:
ARCHITEKTURA	Projektant : mgr inż. arch. Małgorzata Borak Uprawnienia budowlane w specjalności architektonicznej SUW 27/91, członek W-MIIB	
	Sprawdzający : mgr inż. arch. Maria Olchowska Uprawnienia budowlane w specjalności architektonicznej SUW 102/88 , członek W-MIIB	
KONSTRUKCJA	Sprawdzający: mgr inż. Milena Dziekońska Uprawnienia budowlane w specjalności konstrukcyjno- budowlanej WAM/0061/POOK/16	
	Projektant : mgr inż. Adam Czartoryjski Uprawnienia budowlane w specjalności konstrukcyjno- budowlanej WAM/0192/POOK/16	
INSTALACJE SANITARNE	Sprawdzający: mgr inż. Maria Kowaliszyn uprawnienia POM/0083/PWBS/20	
	Projektant: mgr inż. Aleksander Borowski uprawnienia POM/0215/PWOS/14	
INSTALACJE ELEKTRYCZNE	Projektant: mgr inż. Piotr Ciotrowski uprawnienia: WAM/0050/POOE/08 ,członek W-MIIB	
	Sprawdzający: inż. Jerzy Górniak uprawnienia: POL/0068/POOE/12	

Kategoria obiektu XI

LUTY 2021R.

Spis treści :

1.STRONA TYTUŁOWA	str.1
2.WYSZCZEGÓLNIONY ZESPÓŁ PROJEKTOWY	str.3
CZEŚĆ OPISOWA	
1.OŚWIADCZENIA PROJEKTANTA / SPRAWDZAJACEGO	str.4
2.KOPIE STWIERDZENIA PRZYGOTOWANIA ZAWODOWEGO DO PEŁNIENIA SAMODZIELNYCH FUNKCJI TECHNICZNYCH W BUDOWNICTWIE	str.5-6
3.ZAŚWIADCZENIA PRZYNALEŻNOŚCI DO IZB ZRZESZAJĄCYCH PROJEKTANTÓW	str.7-8
4. DECYZJA O USTALENIU LOKALIZACJI INWESTYCJI CELU PUBLICZNEGO NR. RG.6733.5.2020 Z DNIA 20.10.2020 R. WYDANA PRZEZ BURMISTRZA MIASTA KOLNO	str. 9-11
7. MAPA DO CELÓW PROJEKTOWYCH	str.12
8. OPIS PROJEKTU ZAGOSPODAROWANIA TERENU DZIAŁKI	str.13-21
9. OPIS PROJEKTU BUDOWLANO-ARCHITEKTONICZNEGO	str.22-41
10.INFORMACJA DOTYCZĄCA BEZPIECZEŃSTWA I OCHRONY ZDROWIA	str.42-46
11. WARUNKI OCHRONY PRZECIWPOŻAROWEJ	str.47-49
12. PROJEKT KONSTRUKCJA	str.65-
13.PROJEKT INSTALACJE SANITARNE	str.
14. PROJEKT INSTALACJE ELEKTRYCZNE	str.

CZEŚĆ GRAFICZNA

PROJEKT BUDOWLANY –ZABUDOWA USŁUGOWA , ROZBUDOWY , PRZEBUDOWY I REMONTU BUDYNKU ODDZIAŁU PSYCHIATRYCZNEGO SZPITALA OGÓLNEGO W KOLNIE

Rys. nr A-00	Projekt zagospodarowania terenu	str.50	1:500
Rys. nr A-0.1	Rzut piwnic	str.51	1:100
Rys. nr A-0.2	Rzut parteru	str.52	1:100
Rys. nr A-0.3	Rzut połączeń dachowych	str.53	1:100
Rys. nr A-0.4	Przekroje	str.54	1:100
Rys. nr A-0.5	Elewacje	str.55	1:100
Rys. nr A-0.6	Aksonometria	str.56	1:100
Rys. nr A-0.7	Parter wyposażenie	str.57	1:100
Rys. nr A-0.8	Strop podwieszony	str.58	1:100
Rys. nr A-0.9	Zestawienie stolarki	str.59	1:100
Rys. nr I-0.1	Rzut piwnic	str.60	1:100
Rys. nr I-0.2	Rzut parteru	str.61	1:100
Rys. nr I-0.3	Rzut połączeń dachowej	str.62	1:100
Rys. nr I-0.4	Przekrój A-A , B-B	str.63	1:100
Rys. nr I-0.5	Elewacje	str.64	1:100

Oświadczenie Projektanta

Ja niżej podpisana **Małgorzata Borak** oświadczam ,że jestem członkiem Warmińsko Mazurskiej Okręgowej Izby Architektów (aktualne zaświadczenie w załączeniu) po zapoznaniu się z przepisami ustawy z dnia 7 lipca 1994r.-Prawo Budowlane (jednolity tekst z 2003r.Dz.U.Nr.207,poz.2016, z późniejszymi zmianami) zgodnie z art.20 ust.4 tej ustawy oświadczam, że „PROJEKT BUDOWLANY –ZABUDOWA USŁUGOWA , ROZBUDOWY , PRZEBUDOWY I REMONTU BUDYNKU ODDZIAŁU PSYCHIATRYCZNEGO SZPITALA OGÓLNEGO W KOLNIE” sporządzony został zgodnie z obowiązującymi przepisami oraz zasadami wiedzy technicznej.

LUTY 2021R.

Oświadczenie Sprawdzający

Ja niżej podpisana **Maria Olchowska** oświadczam ,że jestem członkiem Warmińsko Mazurskiej Okręgowej Izby Architektów (aktualne zaświadczenie w załączeniu) po zapoznaniu się z przepisami ustawy z dnia 7 lipca 1994r.-Prawo Budowlane (jednolity tekst z 2003r.Dz.U.Nr.207,poz.2016, z późniejszymi zmianami) zgodnie z art.20 ust.4 tej ustawy oświadczam, że „PROJEKT BUDOWLANY –ZABUDOWA USŁUGOWA , ROZBUDOWY , PRZEBUDOWY I REMONTU BUDYNKU ODDZIAŁU PSYCHIATRYCZNEGO SZPITALA OGÓLNEGO W KOLNIE” sporządzony został zgodnie z obowiązującymi przepisami oraz zasadami wiedzy technicznej.

LUTY 2021R.

OPIS TECHNICZNY

Do projektu zagospodarowania terenu - Projekt budowlany : rozbudowy przebudowy i remontu budynku oddziału psychiatrycznego Szpitala Ogólnego w Kolnie dz.nr.1727/17

DANE OGÓLNE

1.1 Inwestor:

Szpital Ogólny w Kolnie
18-500 Kolno ul. Wojska Polskiego 69

1.2 Autor opracowania:

Pracownia:
Zakład Robót Ogólnobudowlanych
"MARKBUD" Bożena Jolanta Masło
12-200 Pisz ul. Zgody 18

1.3 Rodzaj opracowania:

projekt architektoniczno - budowlany

1.4 Adres inwestycji:

działki nr . 1727/17
obręb Kolno
Gmina Kolno

CZEŚĆ OPISOWA

1. PRZEDMIOT OPRACOWANIA

Przedmiotem opracowania jest projekt architektoniczno – budowlany: rozbudowy przebudowy i remontu budynku oddziału psychiatrycznego szpitala Ogólnego w Kolnie. dz.nr.1727/17

2. LOKALIZACJA

Projektowany budynek znajduje się na działce nr. 1727/17 obręb Kolno.

3. PODSTAWA OPRACOWANIA

- Zlecenie inwestora
- DECYZJA O USTALENIU LOKALIZACJI INWESTYCJI CELU PUBLICZNEGO NR. RG.6733.5.2020 Z DNIA 20.10.2020 R. WYDANA PRZEZ BURMISTRZA MIASTA KOLNO
- Wizja lokalna w terenie i inwentaryzacja budynku
- Ustawa „Prawo budowlane” z 07.07.1994r. - t.j. Dz.U. 2010.243.1623 z późn. zm.
- Rozporządzenie Ministra Infrastruktury „w sprawie warunków technicznych, jakim powinny odpowiadać budynki i ich usytuowanie” z 12.04.2002r. - t.j. Dz.U. 2002.75.690 z późn. zm.
- Rozporządzenie Ministra Transportu, Budownictwa i Gospodarki Morskiej „w sprawie szczegółowego zakresu i formy projektu budowlanego” z 25.04.2012r. - t.j. Dz.U. 2012.462
- Inne normy i przepisy z zakresu projektowania w budownictwie,
- Mapa sytuacyjno-wysokościowa nieruchomości
- Uzgodnienia programowo-przestrzenne z inwestorem.

4. OPIS ZAGOSPODAROWANIA DZIAŁKI

Opis stanu istniejącego

Działka nr. 1727/17 obręb Kolno zajmuje powierzchnię terenu inwestycyjnego 2,98 ha. Położenie na wysokości 133,50 m n p m . Teren działki nie jest zróżnicowany wysokościowo.

Działka zabudowana . Budynki szpitala . Teren działki jest ogrodzony.

Projektowany sposób zagospodarowania działki

Przedmiotowa działka znajduje się na terenie nieobjętym miejscowym planem zagospodarowania przestrzennego.

Planowane przez inwestora zamierzenie inwestycyjne tj. rozbudowy przebudowy i remontu budynku oddziału psychiatrycznego Szpitala Ogólnego w Kolnie dz.nr.1727/17, wprowadzi na tę działkę nową zabudowę.

Obsługa komunikacyjna istniejący zjazdem z ul. Ks. Jana Lucjana Grajewskiego dz.nr.315/4- droga gminna na dotychczasowych zasadach.

Istniejący zjazd nie wymaga przebudowy. W obrębie nieruchomości są zapewnione miejsca postojowe dla samochodów użytkowników stałych i przebywających okresowo w niezbędnej ilości w tym również miejsca postojowe dla samochodów , z których korzystają osoby niepełnosprawne.

Projektowana inwestycja nie należy do przedsięwzięć mogących potencjalnie znacząco oddziaływać na środowisko w rozumieniu przepisów rozporządzenia Rady Ministrów z dnia 10 września 2019r. w sprawie przedsięwzięć mogących znacząco oddziaływać na środowisko (Dz.U.2019,poz.1839)

Inwestor realizujący przedsięwzięcie jest obowiązany uwzględnić ochronę środowiska na obszarze prowadzenia prac , a w szczególności ochronę gleby , zieleni , naturalnego ukształtowania terenu i stosunków wodnych. Teren położony jest poza obszarami objętymi ochroną na podstawie przepisów ustawy o ochronie zabytków i opiece nad zabytkami. Powierzchnie utwardzone (podjazd i ścieżki) projektuje się jako częściowo przepuszczalną, ze spadkami w kierunku terenu działki, wykończone kostką betonową. Wody opadowe z dachu i terenu działki zostaną zagospodarowane na terenie działki - odprowadzone do gruntu.

Ukształtowanie terenu – nie przewiduje się zmiany ukształtowania terenu wokół budynku. Zagospodarowanie mas ziemnych – masy ziemne zostaną wykorzystane na działce własnej w celu niwelacji terenu. Przed przystąpieniem do robót należy zdjąć glebę próchniczą (humus) i odłożyć do późniejszego zagospodarowania, po wykonaniu robót budowlanych i instalacyjnych.

4.4. Uzbrojenie terenu:

Budynek będzie wyposażony w następujące instalacje :

1. wodociągowa – z sieci wodociągowej zlokalizowanej w budynku

2. kanalizacyjna. Ścieki sanitarne odprowadzane będą do istniejącej kanalizacji sanitarnej ,

3. ogrzewania : ogrzewanie własne , Budynek zasilany będzie z istniejącego węzła

ciepłego zlokalizowanego na poziomie piwnicy w istniejącym budynku.

4. wentylacyjną : kanałami wentylacyjnymi 20 x 20 typu Schiedla – w części istniejącej , w części dobudowanej wentylacja mechaniczna ,

5. Elektryczną – z istniejącego przyłącza

6. kanalizację deszczową , którą stanowią będą rury spustowe deszczowe zamontowane na ścianach budynku i rynny odprowadzające wodę z dachu. Woda odprowadzana będzie na teren działki.

4.4. BILANS TERENU:

Powierzchnia działki nr.1727/17	29800,0 m2
Powierzchnia zabudowy istniejącego budynku oddziału psychiatrycznego	393,37 m2 ,
Powierzchnia zabudowy projektowanej rozbudowy budynku oddziału psychiatrycznego	431,0 m2
Powierzchnia zabudowy pozostałych budynków	1856,25 m2
.....	
Razem powierzchnia zabudowy budynków	2680,62 m2
Istniejące powierzchnie utwardzone	7241,63 m2
Nowo projektowane powierzchnie utwardzone	389,38 m2
.....	
Razem powierzchnie utwardzone	7631,01m2
Razem powierzchnia zabudowane	10 311,63m2 - 34,6 % < 50%
Powierzchnia biologicznie czynna	19 488,37m2 - 65,4 % >50%

4.5. INFORMACJE DOTYCZĄCE OBSZARU ODDZIAŁYWANIA PROJEKTOWANEGO OBIEKTU BUDOWLANEGO I ZAPEWNIENIU UZASADNIONYCH INTERESÓW OSÓB TRZECICH (zgodnie z art.3 pkt.20 Ustawy Prawo Budowlane)

Obszar oddziaływania projektowanego obiektu zamyka się w granicach działki, na której jest projektowana inwestycja. Inwestycja nie ograniczy zabudowy działek sąsiednich oraz nie zmieni istniejącego zagospodarowania na działkach sąsiednich.

Usytuowanie budynku (§ 12.1. Odległości od granicy działki) –**stwierdza się spełnienie wymagań;**

Usytuowanie budynku (§ 13.1. Naturalne oświetlenie, przesłanianie) – projektowana rozbudowa nie wpływa na pogorszenie warunków przesłaniania budynku - **stwierdza się spełnienie wymagań.**

Planowana zabudowa będzie stanowić funkcji zabudowy i zagospodarowania terenu na działce 1727/17.

Obszar oddziaływania projektowanego obiektu zamyka się w granicach działki nr. 1727/17, na której jest projektowana inwestycja. Inwestycja nie ograniczy zabudowy działek sąsiednich oraz nie zmieni istniejącego zagospodarowania na działkach sąsiednich.

Poszanowanie, występujących w obszarze oddziaływania obiektu, uzasadnionych interesów osób trzecich.

Realizacja przedmiotowej inwestycji nie powoduje ograniczenia dostępu do drogi publicznej, możliwości korzystania z wody, kanalizacji, energii elektrycznej i ciepłej oraz środków łączności przez osoby trzecie w obszarze oddziaływania obiektu budowlanego. Ponadto nie wpływa negatywnie na dostęp światła dziennego do pomieszczeń przeznaczonych na stały pobyt ludzi. Rozwiązania techniczne, usytuowanie budynku oraz sposób zagospodarowania terenu nie powodują uciążliwości związanych z hałasem, wibracjami, zakłóceniami elektrycznymi i promieniowaniem, a także zanieczyszczeniem powietrza, wody i gleby. *Strefa oddziaływania obiektu wyznaczona z uwagi na bezpieczeństwo pożarowe na podstawie §271 ust.1 rozporządzenia Ministra Infrastruktury z dnia 12 kwietnia 2002r. w sprawie warunków technicznych (Dz.U z 2002r Nr.75 poz.690 z późniejszymi zmianami) obejmuje działkę 1727/17. Z uwagi na usytuowanie miejsc postojowych samochodów osobowych, na podstawie §19 ust.1 pkt.1 rozporządzenia Ministra Infrastruktury z dnia 12 kwietnia 2002r. w sprawie warunków technicznych (Dz.U z 2002r Nr.75 poz.690 z późniejszymi zmianami)strefa oddziaływania nie wykracza poza teren działki inwestora.*

Strefa oddziaływania wokół miejsc gromadzenia odpadów stałych (§23 ust.3 rozporządzenia Ministra Infrastruktury z dnia 12 kwietnia 2002r. w sprawie warunków technicznych (Dz.U z 2002r Nr.75 poz.690 z późniejszymi zmianami)mieści się w granicach działki nr.1727/17.Projektowany obiekt nie powoduje zacieniania w dniach równonocy (21 marca i 21 września w godz. 7⁰⁰-17⁰⁰ budynków sąsiednich zgodnie z § 60 ust.1 ww. rozporządzenia.

4.6. INFORMACJA O ISTNIEJĄCYCH I PRZEWIDYWANYCH ZAGROŻENIACH DLA ŚRODOWISKA

Przedmiotowa inwestycja nie należy do przedsięwzięć mogących znacząco oddziaływać na środowisko w rozumieniu przepisów Prawa ochrony środowiska i rozporządzenia Rady Ministrów z dnia 9 listopada 2004r. (Dz.U. Nr 257, poz. 2573 ze zmianami) w sprawie określenia rodzaju przedsięwzięć mogących znacząco oddziaływać na środowisko oraz

szczegółowych uwarunkowań związanych z kwalifikowaniem przedsięwzięcia do sporządzania raportu o oddziaływaniu na środowisko (§3 pkt. 53).

Realizacja inwestycji nie spowoduje większego zużycia surowców oraz znaczącego (powyżej 20%) wzrostu emisji zanieczyszczeń, zużycia paliw i energii.

4.7 DOSTĘPNOŚĆ OBIEKTU DLA OSÓB NIEPEŁNOSPRAWNYCH

Obiekt jest dostępny dla osób niepełnosprawnych . Zaprojektowano podnośnik dla niepełnosprawnych z poziomu terenu na poziom parteru .

Obiekt wyposażono w łazienkę dla osób niepełnosprawnych zlokalizowaną na parterze budynku.



- Montaż umywalk przystosowanych do użytku dla osób niepełnosprawnych - łącznie 2szt.
- Montaż misek ustępowych przystosowanych do użytku dla osób niepełnosprawnych - łącznie 2 szt.
- Montaż poręczy ściennych o dł. 60 cm i 40 cm przy umywalkach przystosowanych do użytku dla osób niepełnosprawnych – łącznie 4 szt.
- Montaż poręczy ściennych o dł. 90 cm poziomo przy miskach ustępowych przystosowanych do użytku dla osób niepełnosprawnych – łącznie 4 poręcze.

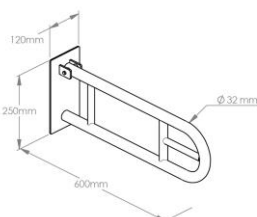

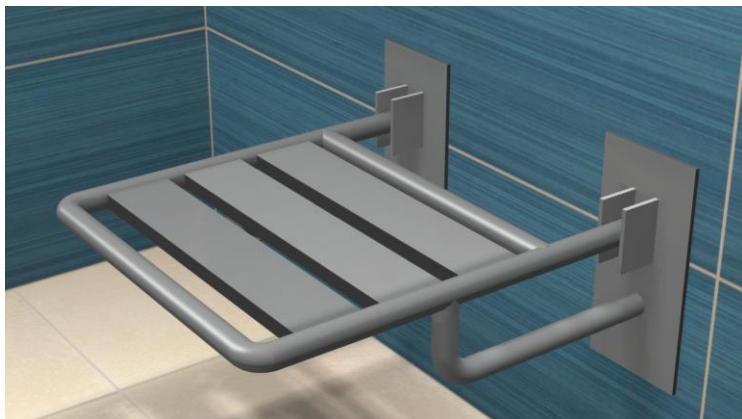

TOALETA DLA OSÓB NIEPEŁNOSPRAWNYCH







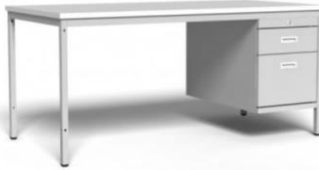







*Przedmiotem postępowania jest wyposażenie wyszczególnione w przedmiarze robót -
Pozycja przedmiaru od 200 do 227.*

Pozycja przedmiaru	Nazwa	Ilość sztuk	Opis	Zdjęcie poglądowe
226	Szafa ubraniowa (40*48*180cm)	25	<p>Wykonanie: blacha 0,6 – 1,0mm.</p> <p>Jednokomorowa szafa ubraniowa BHP na cokole dla pracowników. Komora jest wyposażona w górną półkę, a pod spodem w drążek z haczykami.</p> <p>Dodatkowo wewnątrz jest zamontowana przegroda oddzielająca czyste i brudne ubrania. Szafka z daszkiem prostym.</p> <p>Każde drzwiczki w górnej i dolnej części posiadają wywietrzniki w formie perforacji otworowej. Szafka zamykana na cylindryczny zamek patentowy jednopunktowy z dwoma kluczami w komplecie. Na drzwiach wytłoczone miejsce na wizytownik. Możliwość dokupienia do szafki ławki stałej albo wysuwanej.</p> <p>Szafki mają posiadać klucz uniwersalny Kolor do uzgodnienia z Zamawiającym</p>	
227	Stelaż ławka pod szafki ubraniowe (40*80*35cm)	25	<p>Stelaż ławki jest wykonany z kształtownika zamkniętego o wymiarach 25x25mm.</p> <p>Ławeczka posiada dwie listwy drewniane. Ławki przystosowane do zamontowania pod szafy ubraniowe.</p> <p>Wersja ławek wsuwanych pod szafki.</p>	

200	Szafka stojąca 90*82 cm	8	Płyta meblowa laminowana Kolor do uzgodnienia z Zamawiającym	
201	Szafka wisząca 80*72 cm	12	Płyta meblowa laminowana Kolor do uzgodnienia z Zamawiającym	
202	Krzesło polipropylenowe	86	Materiał – polipropylen Dopuszczalne obciążenie – min. 150 kg Kolor do uzgodnienia z Zamawiającym	
203	Biurko medyczne z fotelem	13	BIURKO MEDYCZNE: metalowe z blatem laminowanym i prawym/lewym kontenerem 2-szufladowym do gabinetów medycznych blatem prostokątnym o wymiarach 140x80 cm Blaty o grubości 20-25 mm z płyty pokrytej melaminą nogi biurka regulowane umożliwiające wypoziomowanie i wyrównanie wysokości biurka FOTEL Materiał – ekoskóra (odporna na środki dezynfekcyjne) podstawa z chromowanej stali podnośnik gazowy umożliwia płynną regulację wysokości siedziska funkcja obrotowa dopuszczalne obciążenie min. 150 kg kółka obrotowe Kolory do uzgodnienia z Zamawiającym	 
204	Fotel leżanka 145*76 cm	1 kpl	Materiał obicia- ekoskóra (odporna na środki dezynfekcyjne) 5-stopnia regulacja oparcia (od pozycji leżącej do siedzącej)	

			Wypełnienie – pianka Dopuszczalne obciążenie min. 170 kg Kolor do uzgodnienia z Zamawiającym	
205	Wersalka 200 *76 cm	5	Kolor do uzgodnienia z Zamawiającym	
206	Szafa jednodrzwiowa 30*60*200	10	Płyta meblowa laminowana Front szafki przeszklony (jak na zdjęciu) Szafka ma posiadać zamek Kolor do uzgodnienia z Zamawiającym	
207	Szafa jednodrzwiowa 60*60*200	10	Płyta meblowa laminowana 5 szt. - Front szafki przeszklony (jak na zdjęciu) 5 szt. – front szafki pełny (z płyty meblowej) Szafka ma posiadać zamek Kolor do uzgodnienia z Zamawiającym	
208	Szafka stojąca 120*60*200 cm	4	Płyta meblowa laminowana Szafka ma posiadać zamek Kolor do uzgodnienia z Zamawiającym	
209	Stół	21	Wymiary blatu – 120*90 cm Blat – materiał: drewno lub płyta laminowana, odporny na uszkodzenia mechaniczne i środki dezynfekcyjne Nogi – metalowe z zabezpieczeniem antypoślizgowym (przystosowanym do wykładzin szpitalnych, zabezpieczającym przed zadarciem lub uszkodzeniem wykładziny) Kolor do uzgodnienia z Zamawiającym	

210	Szafa 90*170 cm	16	<p>Płyta meblowa laminowana Zamknięcie na klucz Jedna strona – drążek na wieszaki Druga strona – półki na ubrania Wysokość – min. 170 cm Szerokość – min. 90 cm Głębokość min. 50 cm Kolor do uzgodnienia z Zamawiającym</p>	
211	Szafa 145*200 cm	4	<p>Płyta meblowa laminowana Szerokość min. 145 cm Wysokość – 200 cm 2 szt. – szafa 4-drzwiowa - drzwi pełne 2 szt. - szafa 3-drzwiowa – drzwi pełne + jedna część otwarta (bez drzwi) z półkami (układ jak na zdjęciu) Półki w środku Szafy mają być zamykane na klucz Kolor do uzgodnienia z Zamawiającym</p>	
212	Szafa 145*220 cm	4	<p>Płyta meblowa laminowana Szerokość min. 145 cm Wysokość – 220 cm Szafa 4-częściowa: 3-drzwiowa – drzwi pełne + jedna część otwarta (bez drzwi) z półkami (układ jak na zdjęciu) Półki w środku Szafy mają być zamykane na klucz Kolor do uzgodnienia z Zamawiającym</p>	
213	Tablica korkowa	2	<p>Wymiary tablicy: wysokość min. 65 cm, szerokość min. 93 mm (8 x format A4) Powierzchnia tablicy wykonana z naturalnego materiału korkowego Rama z aluminium w kolorze srebrnym Montaż w poziomie W zestawie komplet do montażu tablicy</p>	
214	Telewizor 55 cali	2	<p>Monitor o przekątnej ok. 55 cali. Połączenie wielkoformatowego monitora LCD z tablicą interaktywną. Przekątna ekranu - 55 cali. Urządzenie to należy przede wszystkim traktować jako następcę tablicy interaktywnej, oraz jako narzędzie do wyświetlania oraz prowadzenia prezentacji do nowoczesnych sal konferencyjnych . Można go używać do wyświetlania filmów z DVD, BluRay lub bezpośrednio z podłączonej pamięci zewnętrznej (np. pendrive). Urządzenie ma posiadać także wbudowany system Android, dzięki któremu będzie możliwość obsługiwać wybrane funkcje bez konieczności podłączania komputera. Należą do nich: - tryb białej tablicy sucho ścieralnej,</p>	

			<p>- przeglądarka plików MS Office, PDF i zdjęć, - odtwarzacz filmów, - przeglądarka stron WWW.</p>
215	Blat na szafki	2	<p>Wymiary min. 360*64 cm Materiał: płyta kompaktowa odporny na czynniki chemiczne i środki czyszczące * odporny na uderzenia wg normy DIN EN 438 * odporny na promienie UV wg normy DIN EN 438 * bezpieczny kontakt z żywnością wg norm EN 1186 oraz EN13130 * odporny na zarysowania wg normy DIN EN 438 * odporny na temperatury 180°C wg normy DIN EN 438 * odporny na ścieranie wg normy DIN EN 438 * powierzchnia antybakteryjna wg normy JIS Z 2801 * odporny na parę wodną wg normy DIN EN 438 * niepalący Kolor do uzgodnienia z Zamawiającym</p>
216	Taboret lekarski na kółkach	6	Kolor do uzgodnienia z Zamawiającym
217	Szafa lekarska jednodrzwiowa przeszklona	6	<p>Wyposażenie: Szafa medyczna 1- drzwiowa ze schowkiem: 1. w górnej komorze ma posiadać:</p> <ul style="list-style-type: none"> • 3 regulowane półki. W środku komory winny być zamontowane profile perforowane pozwalające na regulowanie wysokości półki co 25 mm, • półki wykonane z szyby bezpiecznej hartowanej o gr. 6 [mm], • w celu zapewnienia bezpieczeństwa, półki osadzone na stalowych zaczepach z filcową podkładką, • drzwi winny być zamykane zamkiem kluczowym z pokrętłem, z 2-punktowym systemem ryglowania. <p>2. dolna komora (wymiary użytkowe</p>

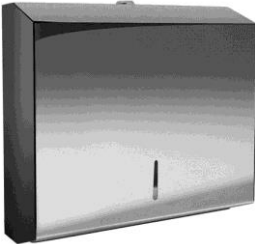
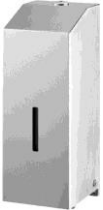

			<p>[mm]: 495 wys. x 550 szer. x 395 gł.) ma posiadać:</p> <ul style="list-style-type: none"> • 1 regulowaną półkę. W środku komory zamontowane mają być profile perforowane pozwalające na regulowanie wysokości półki co 25 mm, • półka ma być wykonana z szyby bezpiecznej hartowanej o gr. 6 [mm], • w celu zapewnienia bezpieczeństwa, półka osadzona na stalowych zaczepach z filcową podkładką, • drzwi metalowe, pełne, zamykane zamkiem kluczowym z pokrętką, z 2-punktowym systemem ryglowania. <p>Obciążalność półek min. 25 kilogramów.</p>	
218	Parawan sufitowy	6	<p>Parawan sufitowy służący do przedzielenia pomieszczenia Szyba aluminiowa z wkładką PCV Zasłona z włókna poliestrowego Kolor do uzgodnienia z Zamawiającym</p>	
219	Pojemnik na ręczniki jednorazowe	6	<p>Przeznaczenie: ręczniki papierowe ZZ Pojemność: 600 sztuk Wielkość listka: do 250 x 230 mm Materiał obudowy: stal nierdzewna polerowana Wykończenie powierzchni: połysk (chrom) Wymiary około: - wysokość: 265 mm, - szerokość: 280 mm, - głębokość: 100 mm Sposób dozowania: wyciągnięcie jednej sztuki papieru powoduje wysunięcie się kolejnej Zamek i klucz: metal Okienko kontrolne informujące o ilości ręczników Rodzaj montażu: naścienny, przykręcany</p>	
220	Pojemnik na mydło w płynie	10	<p>Pojemność: 1,0 litr Materiał obudowy: stal nierdzewna Wykończenie powierzchni: szorstkowana / matowa Wymiary min.: 97 x 105 x 290 mm Sposób uruchamiania: przycisk Wizjer do kontroli poziomu mydła Przeznaczenie: mydło w płynie/ żel do dezynfekcji rąk Rodzaj montażu: naścienny, przykręcany Zamknięcie: stalowy zamek Zawór niekapek Zbiornik wielokrotnego napełniania,</p>	

			można uzupełniać z kanistra	
221	Kosze pedałowe	12	<p>Pojemność koszy – 50 l</p> <p>Obudowa zewnętrzna - stal galwanizowana oraz dodatkowo polakierowane farbą proszkową posiadają zwiększoną trwałość i właściwości antykorozyjne.</p> <p>Pokrywy malowane proszkowo</p> <p>Listwa mocująca worek na odpady</p> <p>Naklejka odpadu</p> <p>Ciche zamykanie</p> <p>Nożne otwieranie, które nie wymaga dotykania kosza rękoma, Nakładka antypoślizgowa na pedał</p> <p>Wkład wewnątrz z tworzywa sztucznego lub stalowy</p>	
222	Pojemnik na mydło w płynie i środki dezynfekcyjne uruchamiane bezdotykowo	3	<p>Pojemność: 0,8 l - 1 l</p> <p>Materiał obudowy: stal nierdzewna</p> <p>Wykończenie powierzchni: matowe / szczotkowane</p> <p>Wymiary ok.: szerokość - 9,5 cm, głębokość - 9,2 cm, wysokość - 25,5 cm</p> <p>Sposób uruchamiania: bezdotykowy, z wykorzystaniem czujnika ruchu</p> <p>Zasilanie: baterie</p> <p>Wizjer do kontroli poziomu mydła</p> <p>Przeznaczenie: mydło w płynie/żel do dezynfekcji rąk</p> <p>Rodzaj montażu: naścienny, przykręcany</p> <p>Zamknięcie: stalowy zamek</p> <p>Zbiornik wielokrotnego napełniania, można uzupełniać z kanistra</p>	
223	Ławka czteroosobowa	4	<p>stabilna ławka do poczekalni</p> <p>siedzisko wykonane z perforowanego metalu</p> <p>powierzchnia lakierowana proszkowo</p> <p>nogi i uchwyty</p> <p>wykończone chromowaniem</p> <p>stopki do niwelowania nierówności podłogi</p> <p>nośność min. 700 kg</p> <p>liczba miejsc siedzących - 4</p> <p>Całkowite wymiary sz x gł x wys (mm) 2300 x 680 x 780</p> <p>Kolor do uzgodnienia z Zamawiającym</p>	
224	Zestaw mebli medycznych na wymiar Szafki medyczne	2	Powierzchnia jednego zestawu 10 m ²	
225	Zestaw mebli niemedycznych na wymiar zestaw kuchenny – cztery szafki stojące i cztery szafki wiszące)	2	Powierzchnia jednego zestawu 10 m ²	

Bezpieczeństwo pacjentów i personelu

W rozwiązaniach i wyborze materiałów i sprzętu należy zminimalizować okazyje zranienia lub powieszenia:

- instalacje sanitarne sterowane elektronicznie lub przyciskiem
krany montowane naściennie, (bez kurków) ze spadkiem uniemożliwiającym powieszenie
prysznicze wbudowane w sufit
- wieszanie ręczników tylko z haczyków które nie przeniosą ciężaru osoby
- zasłony w natryskach dostępnych na szynach opadających bezpiecznych
- zasłony natrysków dostępnych z tekstylnego materiału niepalnego
łazienki dostępne z poręczami zasklepiionymi z boków uniemożliwiającymi powieszenie
zasłony przeciw nasłonecznieniu zewnętrzne
- okna bez klamek, możliwość otwarcia do mycia przez personel
- drzwi do pokoi pacjentów z uchwytyami bezpiecznymi , brak klamek, drzwi otwarte na
zewnątrz z samozamykaczem ukrytym w drzwiach, brak wystających elektro zaczełów
oświetlenie sterowane z dyżurki/bazy personelu
- kamery w obserwacji, wejściowe etc.
- oświetlenie bezpieczne w miejscach dostępnych dla pacjentów
- brak sufitów podwieszonych z płyt akustycznych w miejscach dostępnych dla pacjentów
bez dozoru personelu
- brak gniazdek w pokojach pacjentów
- gniazdko USB do ładowania telefonów pacjentów w bazach personelu
meble o zaokrąglonych rogach, pianki zabezpieczone przed zniszczeniem, brak
szuflad
- pomieszczenie obserwacji indywidualnej wyłożone trudną do zniszczenia, wykładziną
akustyczną na piance, instalowaną bez widocznych połączeń i wyoblonych rogach
pomieszczenia personelu i pomocnicze a zwłaszcza brudowniki, gabinety, dyżurki,
otwierane kartą kontroli dostępu
- personel posiada osobiste nadajniki komunikacji alarmowej

OPIS ISTNIEJĄCEGO BUDYNKU :

Istniejący budynek jest obiektem murowanym, parterowym, podpiwniczonym z dachem płaskim dwuspadowym. Dach kryty papą termozgrzewalną . Strop nad kondygnacją piwnic i parteru żelbetowy.

Wskaźniki techniczne budynku:

Powierzchnia zabudowy 393,37m²

Powierzchnia użytkowa 659,32m²

Kubatura 2548,0m².

Charakterystyka szczegółowa:

- konstrukcja budynku w technologii tradycyjnej,
- ściany fundamentowe murowane z cegły ocieplone styropianem,
- ściany nad ziemią murowane ocieplone styropianem,
- strop nad piwnicą i parterem żelbetowy płyty kanałowe,
- podłogi na parterze z terrakoty oraz płytek PCV,
- stolarstwo okienne PCV , drzwiowe PCV,
- elementy konstrukcyjne budynku w dobrym stanie technicznym,
- pomieszczenia posiadają właściwą wentylację grawitacyjną,
- budynek jest podłączony do sieci wodociągowej , kanalizacyjnej i centralnego ogrzewania,
- wejście do budynku z poziomu parteru i piwnic,
- działka na której zlokalizowano budynek jest ogrodzona i zagospodarowana.
- w 2011r. wykonano termomodernizację budynku polegającą na dociepleniu ścian piwnic i parteru , stropodachu , wymieniono stolarkę okienną i drzwiową.

Na terenie przewidzianym pod budowę znajdują się sieci ziemne : wodna i kanalizacyjna ,oraz c.o , które wymagają przebudowy.

Stan ogólny elementów konstrukcyjnych budynku dobry i można wykonać rozbudowę, przebudowę oraz remont budynku.

OKREŚLENIE GABARYTÓW

Budynek istniejący :

Powierzchnia użytkowa piwnic 333,8 m²

Powierzchnia użytkowa parteru 325,52m²

.....
Razem powierzchnia użytkowa: 659,32m²

Powierzchnia zabudowy **393,37 m²**

Kubatura zewnętrzna **2548,0 m³**

Budynek rozbudowa :

- rozbudowa o wymiarach :

- gabaryty zewnętrzne : 24,87*14,79m

- wysokość kalenicy od poziomu terenu : 5, 48m

-budowę łącznika o wymiarach :

- 4,10*11,87 m + podcień przed wejściem

- wysokość od poziomu terenu : 5,48m

Powierzchnia zabudowy	431,0 m²
Powierzchnia użytkowa parteru	358,3 m ²
Kubatura zewnętrzna	1632,0m ³

Budynek po rozbudowie :

Razem powierzchnia użytkowa: 1017,62 m

Powierzchnia zabudowy 824,37m²

Kubatura zewnętrzna 4180,00m³

PRZEDMIOT I ZAKRES OPRACOWANIA :

Przedmiotem opracowania jest projekt rozbudowy przebudowy i remontu budynku oddziału psychiatrycznego szpitala Ogólnego w Kolnie.

Projekt rozbudowy obejmuje dobudowę nowego skrzydła budynku oddziału psychiatrycznego oraz remont i przebudowę istniejącego budynku.

Projektowany budynek bez podpiwniczenia , wykonany w technologii tradycyjnej , dach wielospadowy , pokryty blachą .

Łącznik to część parterowa , posiadająca odrębne wejście z zewnątrz, łącząca istniejący budynek z projektowaną rozbudową i wyposażony w podnośnik dla niepełnosprawnych .

Zakres opracowania obejmuje rozwiązania funkcjonalne oraz techniczno-materiałowe w zakresie architektury i konstrukcji oraz przyłączy i branż elektrycznej i wod-kan. W wyniku rozbudowy oprócz pomieszczeń na pobyt stały zostanie wydzielona część pomieszczeń na pobyt dzienny i przychodnia.

Stara część budynku zostanie wyremontowana. W salach zostaną wydzielone pomieszczenie na łazienkę .Powstanie nowe pomieszczenie sale terapii :

-trzy sale dla pacjentów z wydzielonymi łazienkami ,

- dwie sale obserwacyjne z wydzielonymi łazienkami,
- pokój nadzoru pielęgniarskiego,
- izolatka
- sala terapii,
- pokój pielęgniarek,
- łazienka dla niepełnosprawnych,
- jadalnia z pobytem dziennym.

W części rozbudowanej powstaną pomieszczenia dla pacjentów na pobyt dzienny i pomieszczenia przychodni:

- łazienka dla personelu ,
- łazienka dla niepełnosprawnych,
- jadalnia z pobytem dziennym,
- separatka dla pacjentów pobudzonych ruchowo,
- gabinet przyjęć dla pacjentów z pobudzeniem psychoruchowym,
- izba przyjęć
- gabinet zabiegowy,
- sekretariat ,
- pokój lekarski ,
- pokój pielęgniarski ,
- rejestracja ,
- gabinet psychologiczny ,
- gabinet psychiatryczny ,
- sala terapii.

OPIS BUDOWLANY DO PROJEKTU ROZBUDOWY BUDYNKU ODDZIAŁU PSYCHIATRYCZNEGO SZPITALA OGÓLNEGO W KOLNIE

FUNDAMENTY :

Podłoże gruntowe pod projektowaną rozbudowę zbadano punktowo i zostało uznane jako nadające się do bezpośredniego posadowienia. Posadowienie ław i stóp fundamentowych bezpośrednio na gruncie na warstwie betonu C 8/10 gr. 10 cm. W poziomie posadowienia fundamentów przyjęto występowanie gruntów nośnych. W przypadku wystąpienia gruntów nasypanych, grunty te należy wymienić na zagęszczoną pospółkę, piasek drobny, gruby, średni i dogęścić do $I_s > 0,97$. Rzędna posadowienia fundamentów -2,0 m.

Ławy i stopy o konstrukcji żelbetowej z betonu C 20/25 posadowione na warstwie betonu C 8/10 o minimalnej grubości 10 cm. Ławy o przekroju prostokątnym zbrojone podłużnie prętami \varnothing 12 mm ze stali A-IIIIN, szerokość ław 45 , 80 i 90 cm, wysokość wszystkich ław 40 cm. Pręty w ławach łączyć na zakład równy min. 60 cm i kotwić w ławach prostopadłych na długość min. 60 cm. Z ław wyprowadzić pręty do połączenia z prętami podłużnymi trzpieni żelbetowych.

Zasadnicze roboty budowlano-montażowe muszą być poprzedzone rozpoznaniem geotechnicznym i porównaniem warunków zastanych z założeniami p. 2.1 niniejszego opisu; dopuszczalne są zmienne warunki posadowienia w obrębie rzutu obiektu, jednak nie gorsze niż w tych założeniach. Obiekt jest mało wrażliwy na nierównomierne osiadania powstałe w trakcie jego realizacji.

Na wykonanych ławach wykonać izolację przeciwwodną wg technologii.

Przebiecia otworów instalacyjnych ustalać na podstawie rysunków branżowych.

Wymiary wszystkich elementów konstrukcyjnych budynku oraz ich usytuowanie muszą zostać przez wykonawcę sprawdzone. Wątpliwości i niezgodności należy wyjaśnić z projektantem obiektu.

W trakcie robot fundamentowych należy uważać, aby nie naruszyć struktury gruntów zalegających bezpośrednio poniżej poziomu posadowienia fundamentów.

Wykopu fundamentowego nie można pozostawić niezabezpieczonego na okres zimowy, ze względu na przemarzanie gruntów.

Ława fundamentowa w całej części na poziomie -2,0m.

Ławy fundamentowe wykonać zgodnie z projektem konstrukcyjnym i rzutem fundamentów.

Na ławach wykonać izolację poziomą przeciwwodną (2 x szybki fundament typ.4,0 ICOPAL). Na połączeniu ławy fundamentowej ze ścianą fundamentową i w innych

miejscach gdzie występują naroża wewnętrzne należy wykonać wyoblenia (fasety) o promieniu około 5 cm. Ściany fundamentowe zatrzeć na gładko.

ŚCIANY FUNDAMENTOWE :

Ściany fundamentowe gr. 24 cm z bloczków betonowych B-20 ,ocieplone styropianem gr.20 cm od strony zewnętrznej . Ściany posadowione na ławach. Ścianę fundamentową w części podziemnej zaizolować na całej wysokości izolacją przeciwwodną (2 x ABIZOL R+1G na wyprawie siatka z klejem)

Ściany fundamentowe ocieplone styropianem do fundamentów gr.15 od strony zewnętrznej . Zaprawa marki 5,0 Mpa. Ścianę fundamentową w części podziemnej zaizolować na całej wysokości izolacją przeciwwodną .Cokoły wykończyć tynkiem na siatce w kolorze szarym.

ŚCIANY NADZIEMNE :

Ściany zewnętrzne konstrukcyjne parteru z bloczków YTONG gr. 24 cm murowane na firmowej zaprawie producenta bloczków. Ściany wewnętrzne konstrukcyjne parteru z bloczków silikatowych klasy 25 gr. 24 cm murowane na firmowej zaprawie producenta bloczków. Ściany nadziemne ocieplone styropianem EPS100 grubości 20 cm i wykończone tynkiem silikatowym.

SŁUPY I RDZENIE ŻELBETOWE :

Rdzenie i słupy żelbetowe z betonu klasy C 20/25 o przekrojach 24/24cm zgodnie z rysunkiem konstrukcyjnym projektu.. Słupy i rdzenie zbrojone prętami podłużnymi Ø 12 mm, ze stali A-IIIIN, strzemiona Ø 6 mm ze stali A-I. Otulenie zbrojenia min. 20 mm.

NADPROŻA :

Nad otworami okiennymi i drzwiowymi nadproża żelbetowe monolityczne. Nadproża zbrojone prętami podłużnymi Ø 12 i Ø 16 mm ze stali A-IIIIN, strzemiona Ø 6 mm ze stali A-I. Beton C 20/25, otulenie zbrojenia min. 20 mm.

PODCIĄGI :

Podciągi tworzą ramę żelbetową monolityczną ze słupami i rdzeniami . Zbrojone podciągów prętami podłużnymi Ø 12 mm i Ø 16mm ze stali A-IIIIN, strzemiona Ø 6 mm ze stali A-I. Beton C 20/25, otulenie zbrojenia min. 20 mm.

WIEŃCE :

Na ścianach zewnętrznych i wewnętrznych nośnych w poziomie wszystkich stropów wykonać wieńce żelbetowe. Zbrojenie wieńców pręty \varnothing 12 mm, strzemiona \varnothing 6 mm co 25 cm. Przekroje wieńców i zbrojenie zgodnie z rysunkiem konstrukcyjnym stropów.

Beton C 20/25, stal A-I, A-IIIN.

W stropie nad parterem wieńiec żelbetowy W-1.1 24 x 30 cm

STROPY :

Strop żelbetowy – strop nad parterem na rzędnej +3,20 m.

Płyta Pł-1.1 –strop na rzędnej +3,20 m , grubości 16 cm, zbrojona krzyżowo prętami \varnothing 12 mm co 12 cm dołem i \varnothing 12 mm co 12 cm górą. Płyta oparta na ścianach zewnętrznych i wewnętrznych.

Obciążenie użytkowe stropu nad parterem – 0,7 kN/m²

Beton C 20/25, stal A-I, A-IIIN.

SCHODY :

Schody zewnętrzne żelbetowe

WIĘŻBA DACHOWA :

Więźba dachowa nowoprojektowana nad rozbudowanym budynkiem. Projektowana więźba dachowa jest wielospadowa, symetryczna o nachyleniu połaci pod kątem 7.5 stopnia. Konstrukcja dachu płatwiowo-kleszczowa z płatwiami pośrednimi. Drewno C 24. Krokwie 8/16 cm, krokwie koszowe 10 x 22 cm, Jętki 2 x 5 x 16 cm, murłaty 14*14 cm, płatwie pośrednie 16/16 cm .

Montaż więźby na typowe połączenia ciesielskie , gwoździe i śruby. Pokrycie z blachy dachówko podobnej, na łątach drewnianych 5 x 5 cm i kontr łątach 2,5 x 5,0 cm. Na krokwiach deski gr. 25mm. Okapy obite deskami gr. 20 mm

Przekroje elementów więźby dachowej przyjęto następujące:

- krokwie 8/16cm
- jętki 2*5*16 cm
- -murłaty 14*14 cm
- płatew pośrednia 16*16cm ,
- Krokiew koszowa 10*22cm
- słupki 16*16 cm

Konstrukcję drewnianą dachu należy wykonać z drewna sosnowego lub świerkowego klasy C24 o wilgotności do 20 %. Drewno zaimpregnować dwukrotnie impregnatem grzybobójczym i uodparniającym przeciwpożarowo FOBOS M-4 .

Konstrukcję drewnianą połączyć na śruby stalowe ocynkowane M16. Do połączeń murłaty i krokwi użyć obustronnie kątowników ocynkowanych 200*150*100*3 mm.

Dach wentylowany poprzez pustkę wentylacyjną grub. 4 cm pomiędzy deskowaniem i wełną mineralną połączoną z powietrzem zewnętrznym szczeliną 3*50 cm wypełnioną siatką o oczkach o wymiarach 4*4 mm pomiędzy krokwiami oraz wentylowaną przestrzenią ponad jętkami otworami w ścianach szczytowych o wymiarach 14*27 cm (4 szt). W przypadku zagospodarowania całej przestrzeni ponad jętkami wentylację należy wykonać w kalenicy jako otwory o średnicy 40 mm w ilości 8 szt. /m oraz osiatkowane.

POKRYCIE :

Pokrycie blacho dachówka na łątach drewnianych i kontr łątach.

Na krokwiach deski gr. 25mm , na deskach papa asfaltowa, kontr łąty 2,5 x 5 cm , łąty 5 x5 cm i na łątach blacho dachówka.

Warstwy stropodachu jak na przekroju. Obróbki blacharskie z blachy powlekanej w kolorze pokrycia dachowego.

OBROBKI BLACHARSKIE, RYNNY I RURY SPUSTOWE :

Obróbki blacharskie z blachy stalowej powlekanej w kolorze pokrycia dachowego, Rynny , rury spustowe i inne akcesoria PCV w kolorze jasnym, szarym..

PODŁOGI I POSADZKI :

Warstwy podłogi w parterze :

- wykładzina obiektowa rulonowa,
- zaprawa cementowa zawibrowana gr.5 cm z siatką stalową,
- styropian EPS100 gr. 15 cm
- izolacja przeciwwodna np. 2 x szybki fundament typ.4,0 ICOPAL
- chudy beton C8/10 gr.10 cm
- zagęszczona podsypka z piasku gr.30 cm

warstwy tarasu

- terrakota gres rektyfikowany / płyty kamienne na kleju
- zaprawa zawibrowana gr. 5,0 cm
- izolacja wodoszczelna
- płyta dociskowa zbrojona siatką stalową o oczkach 10 x 10 cm , beton C8/10 gr. 10 cm
- ubity piasek 30 cm

warstwy posadzki na poddaszu / na stropie żelbetowym :

- styropian EPS100 lub wełna mineralna gr.25 cm

- izolacja przeciwwilgociowa folia PE
- płyta żelbetowa gr. 16 cm
- tynk cementowo-wapienny 1 cm

IZOLACJE :

Izolacja termiczna z wełny mineralnej grubości 20 + 5 cm w dachu.

Izolacja termiczna ze styropianu pod podłogami i posadzkami 15 cm

Izolacja termiczna ścian zewnętrznych gr. 20 cm w parterze i 20 cm w ścianach piwnicznych

Izolacja przeciwwodna pozioma na ścianach fundamentowych i w posadzce na gruncie

Izolacja pionowa ścian fundamentowych przeciwwodna.

STOLARKA OKIENNA I DRZWIOWA

Stolarka okienna i drzwiowa PCV według wykazu / kolor antracyt /.

OKNA

- Okna – trzy szybowe,
- Ramy okienne w kolorze antracytowym,
- Klamki, szyldy - stal nierdzewna satynowa
- Wartość współczynnika przenikania ciepła U_{max} dla całości okien (rama + wkład szybowy) nie może być większa niż 0,9 [W/(m²·K)]
- Wszystkie okna w pomieszczeniach wentylacją grawitacyjną wyposażać w nawiewniki higrosterowane.
- PAKIET SZYBOWY:
szyba dwukomorowa, dźwiękochłonna
grubość zespolenia 46 mm
wypełnienie przestrzeni międzyszybowej - argon
budowa zespolenia - 44.1 silance /14/4/14/6
wskaźnik izoplacyjności R_w =dB - 42

Uwaga.

Przed zamówieniem stolarki należy dokonać pomiarów otworów okiennych i drzwiowych z natury.

Rolety w kasecie aluminiowej zaciemniające 100 %

Typ rolety: **Zaciemniająca**

Gramatura: **285 g/m²**

Materiał: **100% poliester**

Stopień zaciemnienia: **100 %**

Kaseta wykonana z **aluminium**,

Drzwi zewnętrzne

ŚLUSARKA powinny spełniać wymogi dot. izolacyjności przegród, które obowiązują od 01.01.2021r., tj. U_{max} dla całego zestawu (rama+ zestaw szybowy) nie może być większe niż $1,3W/m^2K$.

- profil aluminiowy trójkomorowy z przekładką termiczną;
- kolor RAL 7016 ;

PAKIET SZYBOWY

- szyba dwukomorowa, dźwiękochłonna;
- grubość zespolenia 46 mm;
- wypełnienie przestrzeni międzyszybowej - argon;
- budowa zespolenia- 44.1 silance /14/4/14/6;
- wskaźnik izolacyjności $R_w=dB$ - 42;
- szprosy międzyszybowe aluminiowe w kolorze mosiądzu

Zabezpieczenia drzwi

- w drzwiach zewnętrznych zastosować zamki patentowe antywłamaniowe o najwyższym poziomie bezpieczeństwa (kl.6)

Drzwi wewnętrzne:

W drzwiach dwuskrzydłowych jedno skrzydło powinno mieć szer. min. 90 cm w świetle ościeżnicy

Drzwi do pom. porządkowych - jednoskrzydłowe płytowe pełne z ościeżnicami drewnianymi regulowanymi, w dolnej części otwory lub podcięcie wentylacyjne o łącznej pow. $0,222m^2$,

Klamki, szyldy - stal nierdzewna satynowa

Drzwi wewnętrzne do pomieszczeń

- profil aluminiowy trójkomorowy;
- kolor RAL 7016 ;

PAKIET SZYBOWY

- szyba dwukomorowa, dźwiękochłonna, bezpieczna,
- grubość zespolenia 46 mm;
- wypełnienie przestrzeni międzyszybowej - argon;
- budowa zespolenia- 44.1 silance /14/4/14/6;
- wskaźnik izolacyjności $R_w=dB$ - 42

Uwaga.

Przed zamówieniem stolarki należy dokonać pomiarów otworów okiennych i drzwiowych z natury.

Niektóre drzwi będą wyposażone w system kontroli dostępu wg projektu elektrycznego. Należy zastosować stolarkę drzwiową wysokiej jakości, przeznaczoną do obiektów użyteczności publicznej

Drzwi zewnętrzne przeszklone szkłem bezpiecznym P1 o profilu aluminiowym ciepłym kolor antracyt gładki(satynowy)

Wartość współczynnika przenikania ciepła U_{max} dla przeszklonych drzwi zewnętrznych nie może być większa niż 0,9 [W/(m²·K)]

W drzwiach dwuskrzydłowych jedno skrzydło powinno mieć szer.. min. 90 cm w świetle ościeżnicy

Drzwi do sanitariatów i pomieszczeń porządkowych - jednoskrzydłowe, w dolnej części otwory lub podcięcie wentylacyjne o łącznej pow. 0,222m²,

Klamki, szyldy - stal nierdzewna satynowa

Potrójne zawiasy

Parapety wewnętrzne z konglomeratu grubości 3 cm.

Parapety zewnętrzne obłożone blachą w kolorze ciemnym szarym.

TYNKI :

Tynki wewnętrzne cementowo-wapienne.

Wykończenia sufitów : tynk cementowo-wapienny.

W pomieszczeniach sanitarnych glazura.

SCHODY :

Schody z poziomu terenu na kondygnację parteru betonowe na gruncie.

GRES REKTYFIKOWANY o wym. 45x45 cm w jasnym ciepłym kolorze

Właściwości: nasiąkliwość max. 0,1 (wg normy PN EN 99), wytrzymałość na zginanie 45 MPa, twardość w skali Mohsa 9 (wg normy PN EN 101), odporność na ścieranie wgłębne max. 130 (wg normy PN EN 102), odporny na działanie środków chemicznych, skuteczność antypoślizgowa R9 (wg normy DIN 51130). Produkt z atestem higienicznym Gres na klej jak na schodach, wysokość 10 cm.

BALUSTRADY

Balustrada ze stali nierdzewnej wypełniona szkłem bezpiecznym.

Słupki fi 42,4mm,

Pochwyty fi 42,4mm,

Łączniki systemowe do szkła,

Szyby bezpieczne VSG 4.4.2.

WYCIERACZKI SYSTEMOWE

Przed wejściami do projektowanej szatni umieścić wycieraczki systemowe o wymiarach 60x100 cm .

Wysokość wpustu 2,5 cm.

Wpust betonowy wykończony ramą z kątownika aluminiowego o wymiarach uzależnionych od rodzaju i wysokości wycieraczki.

Wpust wykończyć masą samopoziomującą w ten sposób, że masa sięga do górnej powierzchni płaskiej osadzonego kątownika. Dno osadnika ze spadkiem 2% w kierunku odpływu.

WYCIERACZKA ALUMINIOWA- wysokość 20 mm. Zwijalna wycieraczka ze szczotkowymi wkładami czyszczącymi i gumowymi wkładami czyszczącymi w aluminiowych profilach nośnych.

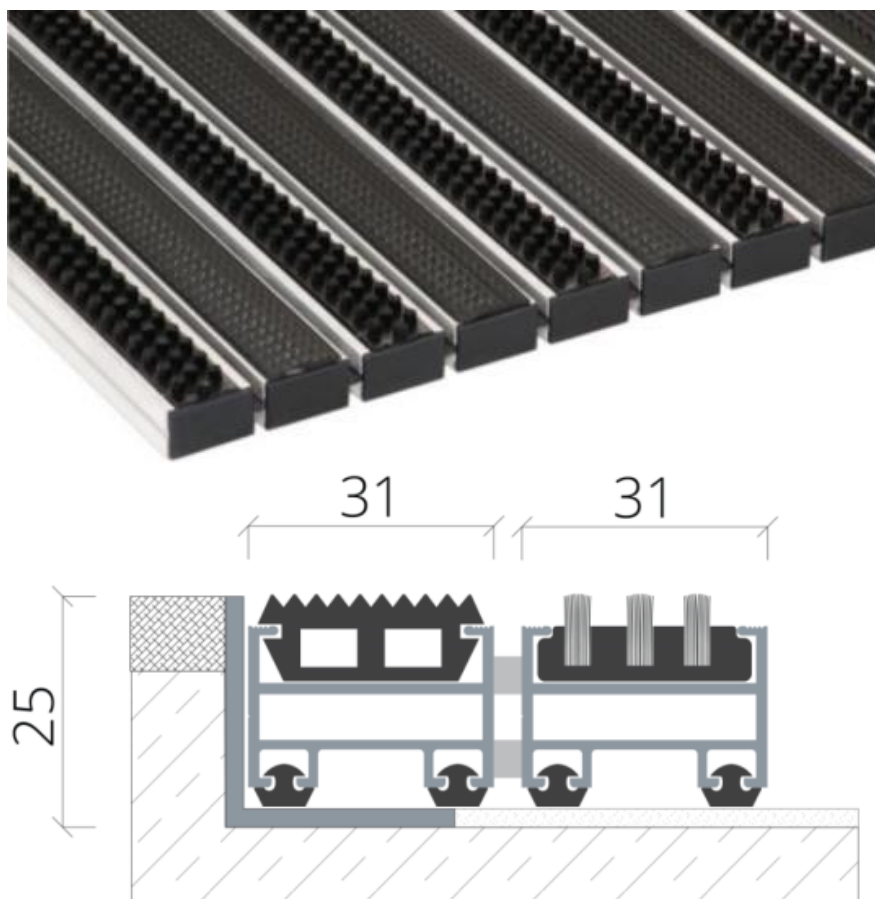

Zakres przebudowy i remontu oddziału psychiatrycznego szpitala Ogólnego w Kolnie dz.nr.1727/17

- 1.Likwidacja pomieszczenia łazienka i utworzenia pomieszczenia Sali terapii i palarni
- 2.Wydzielenie części powierzchni z pomieszczeń sal i utworzenie łazienek wyposażonych w umywalkę natrysk i sedes,

- 2a. Utworzenie pomieszczeń łazienek dla niepełnosprawnych,
3. Wymiana posadzek , wykładzin ścian,
4. Zamontowanie w pokojach opraw nad łóżkowych,
5. Zamontowanie narożników i odbojnic w miejscach narażonych na uszkodzenie,
6. Wymiana sufitów podwieszonych,
7. Naprawa stolarki okiennej pomieszczeń piwnic ,wymiana stolarki okiennej w poziomie parteru ,wymiana rolet wewnętrznych , wymiana podokienników zewnętrznych.
8. Malowanie ścian i stropów. Malowanie elewacji budynku ,
9. Wstawienie nowej stolarki drzwiowej
10. Utworzenie pomieszczenia izolatki z wydzieloną łazienką.
11. Wymiana instalacji elektrycznej,
12. Wymiana instalacji wod-kan.

WYKONANIE NADPROŻA W ŚCIANIE KONSTRUKCYJNEJ.

Realizacja nowej funkcji wymaga wykonania przejścia w ścianach konstrukcyjnych . W miejscu wskazanym na rysunkach rzutu należy wykonać nadproża stalowe o rozpiętości 200 cm. Wysokość przejścia – 205 cm, tj. belkę stalową montować na wysokości 205 cm licząc od spodu belki do poziomu wykończonej podłogi.

Materiały konstrukcyjne przyjęte do projektowania to: Stal konstrukcyjna S355. Nadproże stalowe zaprojektowano w postaci belki zespolonej, składającej się z dwóch profili walcowanych połączonych śrubami.

Kolejność prac przy montażu nadproża:

Przygotowanie belki. Belka składa się z dwóch ceowników, które po osadzeniu w murze zostaną zespolone w jedną belkę przez połączenia śrubowe.

Wykonanie poziomej bruzdy z jednej strony ściany nośnej na głębokość $\frac{1}{2}$ grubości ściany, W następnej kolejności należy wykonać polewkę grubości ok. 5cm na murze pod oparcie obu końców belek.

Osadzenie pierwszego z profili. Należy zagwarantować min. 20 cm długość oparcia belki stalowej na murze.

Wyklinowanie i wypełnienie przestrzeni między profilami a ścianą „silną” zaprawą cementową - szybkowiążącą, najlepiej typu gotowego np firmy ATLAS, CERESIT lub równoważne.

Po osiągnięciu odpowiedniej wytrzymałości przez zaprawę wykucie bruzdy i wykonanie podlewki od drugiej strony ściany w celu umieszczenia drugiego profilu.

Połączenie ze sobą dwóch części belek śrubami M20 tworząc zespoloną belkę nadprożową. Wypełnienie przestrzeni między powstałą belką, a pozostałą częścią ściany nad nią „silną” zaprawą cementową – jw.

Po osiągnięciu przez zaprawę odpowiedniej wytrzymałości (min. tydzień lub wg zaleceń producenta) można przystąpić do rozebrania ściany murowanej pod projektowany otwór.

Wszelkie prace wyburzeniowe powinny być wykonywane elektronarzędziami.

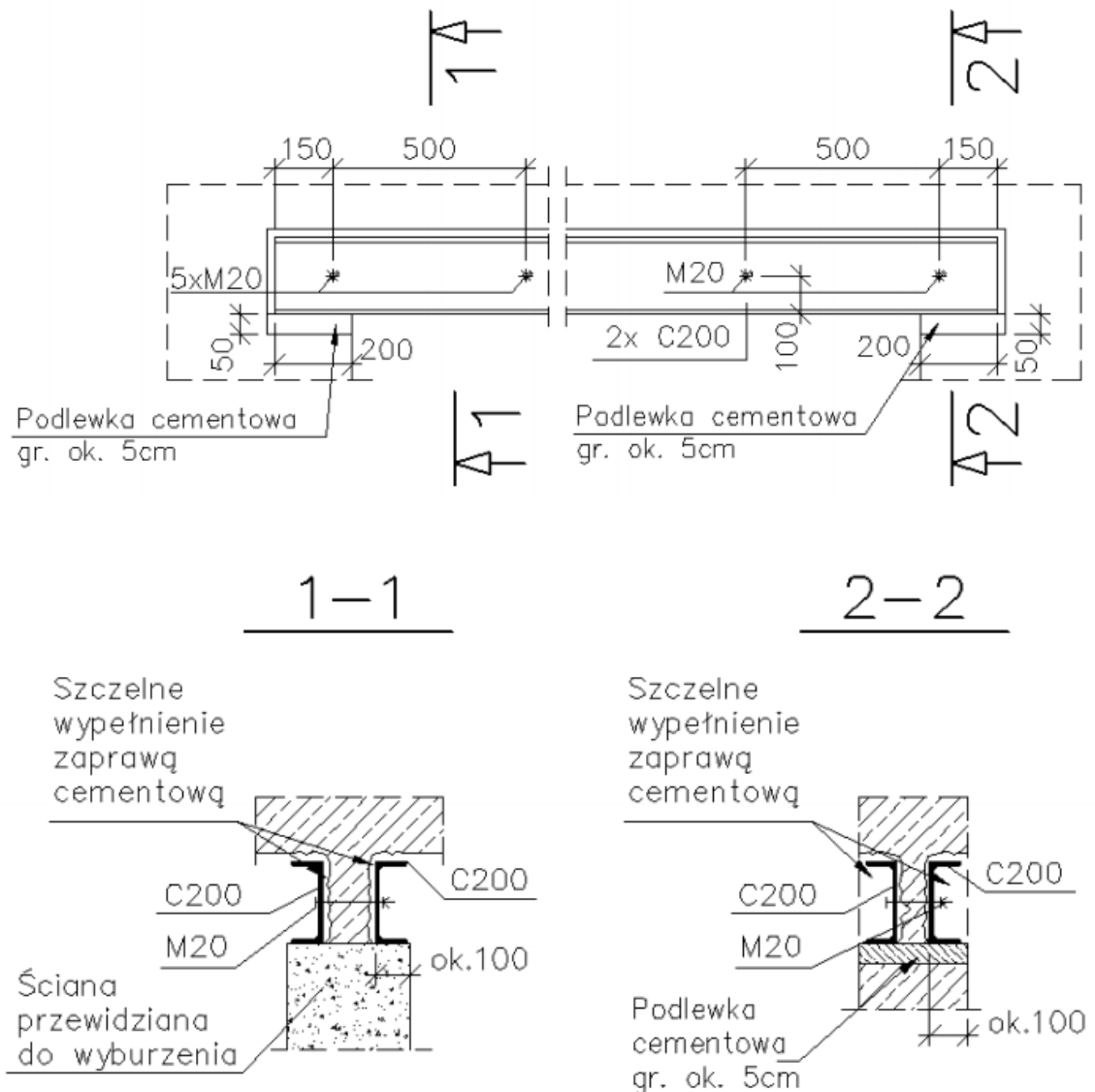

Stolarka okienna istniejący budynek

Stolarka okienna wymieniona na parterze budynku identyczna jak w rozbudowie, w kondygnacji piwnic pozostaje bez zmian.

Montaż nawiewników okiennych.

PARAPETY

Parapety wewnętrzne z konglomeratu o gr. 2 cm kolor jasny

Wykończenie ścian wewnętrznych:

- w pomieszczeniach mokrych wykładzina ścienna z płytek ceramicznych - glazura do wysokości 200cm.

- pozostałe pomieszczenia tynki gipsowe malowane farbami emulsyjnymi odpornymi na zabrudzenia i zmywalnymi. Narożniki ścian w miejscach przejazdu łóżek zabezpieczone odbojnicami narożnymi

Na ciągach komunikacyjnych ściany zabezpieczenie listwami odbojowymi .

WYKOŃCZENIE ŚCIAN PŁYTKAMI GRESOWYMI

Ściany w pomieszczeniach sanitariatów oraz innych pomieszczeniach mokrych:

22,5 x 45 cm (ścienne) w jasnych, ciepłych kolorach układanych na wąską spoinę (1mm).

Na podłodze ułożyć gres o wymiarach 45x45 cm z tej samej kolekcji jak na ścianach, utrzymując zgodność fug ściana – podłoga.

Przed położeniem płytek podłogę zabezpieczyć płynną folią uszczelniającą

TYNKI – przecierka istniejących tynków + gładzie gipsowe twarde malowane farbami zmywalnymi odpornymi na szorowanie, matowymi. w kolorach wskazanych w projekcie wnętrz lub ustalonych w ramach nadzoru autorskiego na budowie.

Posadzki

Wszystkie posadzki należy usunąć do podłoża. Nowe posadzki wykonać na podłożu samopoziomującym. Wykończenie posadzek w pomieszczeniach terrakota typu GRES antypoślizgowy.

Należy wykonać nowe posadzki w całym obiekcie oraz wyrównać poziom podłogi.

Zmiany podziału funkcjonalnego w budynku i związane z tym wyburzenia

istniejących ścian działowych powodują konieczność wykonania naprawy

istniejących warstw podłogowych i dostosowania do nowych typów posadzek.

Należy wykonać następujące prace remontowe:

Rozebrać istniejącą posadzkę, oczyścić z pyłu i zanieczyszczeń

wylać podkład betonowy zbrojony siatką stalową

wyrównać powierzchnię nowej i starej szlichty

w pomieszczeniach mokrych wykonać warstwy uszczelniające

wykonać wylewkę samopoziomującą cementową

wykonać nową posadzkę

W pomieszczeniach suchych należy, przed wykonaniem posadzki, szlichtę cementową po wyrównaniu i oczyszczeniu zagruntować i pokryć masą samopoziomującą.

W pomieszczeniach mokrych należy, przed wykonaniem posadzki, szlichtę cementową po wyrównaniu i oczyszczeniu i zagruntowaniu pokryć płynną folią.

Ponadto w pomieszczeniach mokrych należy zastosować (zgodnie z instrukcjami producenta) następujące wyroby:

taśmy izolacyjne do uszczelnienia naroży ściana – ściana i posadzka – ściana

szczeliwo bitumiczne do uszczelnienia przejść instalacji rurowych żywice epoksydowe do uszczelnień wpustów podłogowych

WYKOŃCZENIE PODŁÓG WYKŁADZINĄ OBIEKTOWĄ

Przygotowanie podłoża

Podłoże, starannie oczyścić z wszelkich luźnych elementów i pyłu. Następnie należy wyrównać podłoże wg potrzeb masą samopoziomującą. Nierówności nie mogą być większe niż 2 mm po ułożeniu łąty dwumetrowej. W przypadku stwierdzenia większych nierówności należy zastosować wylewki samo wyrównujące ze specjalnych zapraw. Grubości wylewki w najcieńszym miejscu nie powinna być mniejszej jak 3mm.

Ułożenie wykładziny

Wykładzinę przykleić odpowiednim klejem do podłoża. Cokoliki wyprofilować z układanej wykładziny poprzez wyłożenie jej na ścianę celem stworzenia cokolika o wysokości 10cm. Wszystkie łączenia wykładziny należy zaspawać.

WYKOŃCZENIE PODŁÓG PŁYTKAMI GRESOWYMI

Zalecenia ogólne:

Temperatura powietrza w czasie układania płytek powinna wynosić, co najmniej +5st.C i nie więcej niż +25st C. Temperaturę tę należy zapewnić, na co najmniej kilka dni przed rozpoczęciem robót oraz w czasie wiązania i twardnienia zaprawy.

Materiały użyte do wykonania posadzki powinny znajdować się w pomieszczeniach o wymaganej temperaturze, co najmniej 24 godziny przed rozpoczęciem robót,

Przed przystąpieniem do okładzinowania powierzchni podłóg w pomieszczeniach mokrych należy sprawdzić spadki do elementów odwadniających min. 1,5 %.

Dla pomieszczeń bez odwodnienia podłogi układać w poziomie wykończeniowym.

Warstwa kleju pod płytki nie może zawierać pustych miejsc.

Płytki należy rozmierzać tak, aby docinki płytek przy krawędziach (końcach ścian) miały wymiar większy niż połowa płytki.

Przygotowanie podłoża:

Z powierzchni betonowej należy usunąć wszystkie luźne części, zatłuszczenia, jak również zabrudzenia pochodzenia kwasowego i zasadowego, utrudniające przyczepność warstwy malarskiej, piaszczące i łuszczące się warstwy zaprawy.

Podłoże powinno być nośne a wytrzymałość na odrywanie powinna być zgodna z PN/B-10107 nie mniejsza niż 0,5 MPa.

Podłoże musi być równe, suche, twarde, czyste, odpowiednio porowate, bez pęknięć i szczelin

Wilgotność nie może przekraczać 1,5% dla betonu i 0,5% dla anhydrytu.

Roboty zasadnicze:

Posadzki z płytek układać na przygotowanym wcześniej suchym i czystym podkładzie betonowym.

Do układania stosować klej, którego rodzaj dobrać zgodnie z przeznaczeniem posadzki oraz rodzaju płytek.

Roboty posadzkowe rozpocząć od ułożenia spoziomowanych płytek – reperów, których powierzchnia wyznacza położenie płaszczyzny posadzki. Następnie ułożyć w odstępach będących wielokrotnością wymiaru płytek pasy kierunkowe, których płaszczyznę kontroluje się łąką opieraną na płytkach – reperach. Prawidłowość płaszczyzn układanych pól kontroluje się łąką przykładaną do pasów kierunkowych. Spoiny wypełnia się zaprawą do spoinowania.

Do fugowania należy przystąpić po upływie 24 h, pełną wytrzymałość okładzina uzyska po 3 dniach.

Płytki układać na wąską spoinę.

3 - specyfikacja projektowa - ogólnoużytkowa wykładzina kauczukowa

- wykładzina powinna posiadać jednolity kolor oraz nieregularne plamki w różnych kolorach

- grubość: 2 mm

- ciężar całkowity: nie większy niż 3,4 kg /m²

- wykładzina powinna posiadać odpowiednią twardość: 88±5 według ISO 7619

- wykładzina musi być odporna na ścieranie: nie więcej niż 150 mm³ według ISO 4649

- wykładzina musi posiadać stabilność wymiarowa: nie więcej niż ±0,30 % według EN434

- wykładzina musi posiadać odporność na nacisk punktowy: nie więcej niż 0,05 mm według EN 433

- wykładzina powinna być antypoślizgowa: 0,30 EN 13893 (DS) według EN 13893

- reakcja na ogień EN 13501-1: Bfl-S1

- wykładzina posiada właściwości antystatyczne 2kV wg EN 1815

- wykładzina musi być pokryta fabrycznie polimerem PRO redukującym koszty utrzymania czystości

- wykładzina powinna spełniać wymagania dotyczące budynków ekologicznych w standardzie LEED

- produkt powinien być rekomendowany przez Stowarzyszenie Budownictwa Ekologicznego (Green Building Council)

2 - specyfikacja projektowa - antypoślizgowa wykładzina rulonowa - pomieszczenia łazienek

- grubość: 2 mm

- szerokość rolki: 2 m

- ciężar całkowity nie więcej niż: 2400 gr/m²

- klasa ścieralności EN 649: T

- klasyfikacja zastosowań EN 685: 34/43

- reakcja na ogień EN 13501-1: Bfl-S1

- posiada właściwości antypoślizgowe wg EN 13845: ESf

- posiada właściwości antypoślizgowe wg AS/NZS 4586: R10

- wykładzina musi być odporna chemicznie

- wykładzina posiada bakterioostat

- wykładzina zawiera węgliki krzemu oraz opiłki korundu

- produkt musi posiadać preparat Supratec+

- wykładzina jest pokryta fabrycznie poliuretanem PuR ułatwiającym utrzymanie czystości

- wykładzina powinna posiadać certyfikat Floor Score, gwarantujący brak emisji lotnych substancji szkodliwych

- produkt powinien posiadać najwyższą klasę A+, według klasyfikacji środowiskowej BRE Global Rating

- wykładzina powinna posiadać Certyfikat MRSA, uniemożliwiający rozwoju na niej szkodliwych bakterii, grzybów i szczepów drobnoustrojów

- produkt powinien spełniać wymagania dotyczące budynków ekologicznych w standardzie LEED

- produkt powinien być rekomendowany przez Stowarzyszenie Budownictwa Ekologicznego (Green Building Council)

- okres gwarancji producenta na produkt: minimum 10 lat

4 – opis produktu - Wpusty podłogowe do zastosowań wewnętrznych

- profesjonalne wpusty podłogowe zaprojektowane specjalnie do montażu z wykładzinami elastycznymi.

- PURUS to rozwiązanie problemów związanych z projektowaniem wykładzin w pomieszczeniach mokrych

- Odporność na ścieranie, łatwość czyszczenia i przede wszystkim właściwości higieniczne powodują, że wykładziny elastyczne coraz częściej znajdują zastosowanie tam, gdzie wcześniej stosowano wyłącznie płytki ceramiczne. Jednak wielu architektów projektując wykładziny w pomieszczeniach mokrych często zapomina o konieczności specyfikacji odpowiednich rozwiązań w kontekście odwodnień podłogowych. Polyflor Polska aby uniknąć problemów związanych z użytkowaniem wykładziny w pomieszczeniach mokrych zaleca stosowanie wpustów podłogowych firmy PURUS. Profesjonalne wpusty podłogowe PURUS przeznaczone są do montażu na każdym typie posadzki bez względu na rodzaj jej wykończenia. Wszystkie posiadają specjalną klamrę zaciskową, która umożliwia łączenie wpustu podłogowego z wykładzinami winylowymi w sposób gwarantujący bezproblemowe, estetyczne i przede wszystkim wodoszczelne połączenie. Wpusty podłogowe PURUS są najczęściej wybierane do takich obiektów jak: szpitale, hotele, więzienia, obiekty sportowe, baseny, zakłady przemysłowe, chemiczne i farmaceutyczne, zakłady przetwórstwa spożywczego, a także kuchnie, restauracje, łaźnie, łazienki, toalety, szatnie oraz zaplecza gastronomiczne i sanitarne.

SUFIT AKUSTYCZNY Z PŁYT WYPEŁNIAJĄCYCH – z prasowanej wełny kamiennej bez dodatków organicznych, kolor RAL 9016 (biały), w module 600x600 mm, grubości 17 mm, krawędzi A24 (prostej) o fakturze białej, mikroporowatej, zabezpieczonej od tyłu welonem szklanym, malowanymi krawędziami bocznymi, płyta o pełnej stabilności wymiarowej i odporności 100% wilgotności względnej; o gwarantowanych i deklarowanych parametrach: współczynnik pochłaniania dźwięku $A_w=0,90$; reakcja na ogień zgodnie z PN-EN 13501-1 Euro klasa A1; przewodność cieplna $\lambda_{10}=0,037\text{mW/mK}$; uwalnianie formaldehydu-Klasa E1; odporność na zginanie Klasa 1/C/ON; wyrób wykonany zgodnie z normą EN 13964 posiadający znak CE,

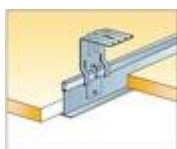

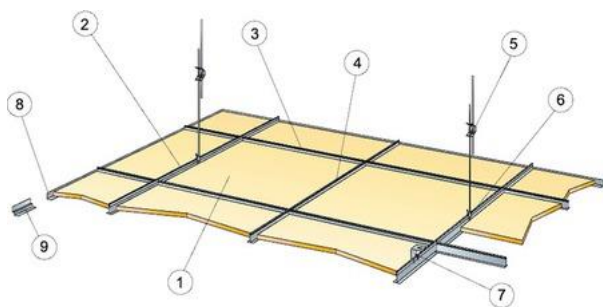
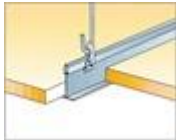

© Ecophon Group

Drzwi wewnętrzne

Stolarka drzwiowa do wymiany .

Łazienki wyposażać w sedes, brodzik ,umywalkę z ciepłą i zimną wodą, dozownik na mydło w płynie oraz pojemniki na ręczniki jednorazowego użycia.

Ścianki działowe w konstrukcji lekkiej z płyt kartonowo gipsowych odpornych na wilgoć.

NAWIERZCHNIE UTWARDZONE

Projekt przewiduje wykonanie nawierzchni utwardzonych przeznaczonych do ruchu pieszego na placu przed projektowanym segmentem.

**NAWIERZCHNIE UTWARDZONE O WZMOCNIONEJ KONSTRUKCJI,
PRZEZNACZONE DO RUCHU KATEGORII KR1 WYKONAĆ WG SCHEMATU:**

Kostka brukowa 8 cm

Podsyпка cementowo- piaskowa 5 cm

Podbudowa z kruszywa łamanego stabilizowana mechanicznie $f_r=0\div 31, 5\text{mm} - 20\text{ cm}$

Piasek stabilizowany cementem $R_m=2,5\text{ MPa} - 15\text{ cm}$

SCHODY

Schody zewnętrzne – żelbetowe płytowe wykończone płytą betonową z betonu architektonicznego.

Schody wyposażać w poręcze (balustrady) na wysokości 110 cm powyżej poziomu stopni.

Wszystkie stopnie schodów wykończyć gresem rektyfikowanym utrzymanym w module wielkościowym gresu układanego na podłogach. Wzór gresu na schodach ustalić lub uaktualnić w ramach nadzoru autorskiego na etapie wykonawstwa.

POCHWYTY



Materiał: stal

Rozmiar: \varnothing 50mm x 100 mm

Punkty zamocowania do ściany: 2 szt. wspornika

Poręcz zakończona: 2 szt. zaśleпки

Powierzchnia: malowanie proszkowe w kolorze czarnym

Dane techniczne podnośnika

Udźwig	385 kg lub 3 osoby
Moc	1,5 kW
Prędkość podróżowania	0,06 m/s
Zasilanie	standardowo 3-fazowe 400 V, opcjonalnie 230V ~50Hz
Napęd	śrubowy
Wymiary platformy	standardowo 900 x 1400 mm, opcjonalnie 1100 x 1400 mm
Maksymalna wysokość podnoszenia	2999 mm
Otwieranie drzwi	ręczne
Podszybie lub rampa	60 mm
Głośność	poniżej 50 dB
Okres gwarancji	24 miesiące

Napęd urządzenia jest wbudowany w platformę, jego sterownia znajduje się w obrysie szybu – dzięki temu **nie trzeba instalować dodatkowej maszyny**. Można natomiast zastosować niską rampę najazdową albo zagłębienie wynoszące 60 mm. Drzwi wjazdowe i zjazdowe mogą być dowolnie skonfigurowane. [Podnośnik platformowy dla niepełnosprawnych](#) wyróżnia się **funkcjami łagodnego startu i zatrzymania**. Urządzenie jest zgodne z Dyrektywą Maszynową 2006/42/WE.

Platformy pionowe służą do przewożenia osób na wózkach inwalidzkich w budynkach, w których występują schody. Przykładem takich urządzeń jest podnośnik dla

niepełnosprawnych, który porusza się w linii prostej do maksymalnej wysokości 3 m (2999 mm).

Maksymalne obciążenie 385 kg Moc silnika 1,50 kW Prędkość przejazdu maks. 0,06 m/s Wysokość podnoszenia Do 2990 mm Wymiary zewnętrzne 1310 mm x 1520 mm Wymiary podestu Kali B 900: 900 mm x 1360 mm Kali B 1100: 1100 mm x 1360 mm Kali B 900: 900 mm x 1400 mm Kali B 1100: 1100 mm x 1400 mm Wymiary podestu - niestandardowe 900 x 1600 mm lub 1100 x 1600 mm Podszybie lub rampa 60 mm Wysokość barierki i furtek 1100 mm Szerokość otwarcia furtki 900 mm Otwieranie furtek Ręczne Typ napędu Przekładnia śruba-nakrętka z nakrętką bezpieczeństwa Zasilanie 3-fazowy/400V/50Hz 10A lub 1-fazowe 230V/50Hz 16A Sterowanie Panel sterowania lub kasetka przywoławcza Okres gwarancji 24 miesiące Czas realizacji 3 - 5 tygodni Miejsce montażu Wewnątrz lub na zewnątrz

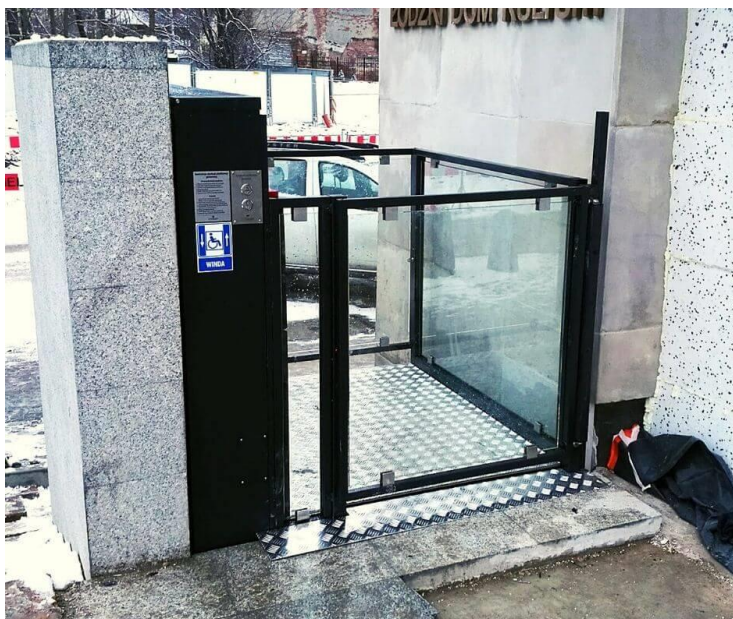



Wytyczne do projektu zasadzenia platformy Kali B 900
 masa platformy ok. 300 - 400 kg
 maksymalne dopuszczalne wyciążenie i udźwignienie statyczne ok. 4000 kg
 podłoga z płytami z polimerbetonu lub betonowej, grubość min. 5,10 cm

Przebieganie kabla i odprowadzenie spadku (L2) w kierunku od wiatu bieżącego, należy przy zastosowaniu powłoki antykorozyjnej.

Typy zasadzenia i rodzaj podłogi, ukształtowanie
 Biorąc pod uwagę ok. 20 cm słupka od zewnętrznej strony, w projekcie należy uwzględnić ok. 40cm przesłania, ok. 20cm przesłania ok. 20 cm.

Oznaczenia w punktach A i B
 A - 250 mm
 B - 125 mm

Przykładowy fundament pod platformę typu B
 A 800 x 800 mm
 mm 8-20
 powłoka ochronna termiczna
 grubość powłoki 10 cm
 warstwa odporności A-20/F

Zasilanie platformy pionowej Kali B 900 400 V

Kabel zasilający 5x1,5

Wysokość podnośnika od dna podszycia [h] w mm	Wysokość platformy [H] w mm
200 - 550	1700
560 - 800	2010
810 - 1050	2280
1060 - 1300	2510
1310 - 1550	2760
1560 - 1800	3010
1810 - 2050	3260
2060 - 2300	3510
2310 - 2550	3760
2560 - 2800	4010
2810-2990	4280

10 - wyłącznik różnicowy
 11 - Wyłącznik nadprąd

UWAGI KOŃCOWE :

Materiały budowlane oraz elementy prefabrykowane winny posiadać atesty i odpowiadać odpowiednim normom budowlanym.

Roboty budowlane i rzemieślnicze należy wykonywać zgodnie ze sztuką budowlaną , zgodnie z obowiązującymi normami i przepisami, pod nadzorem osób posiadających odpowiednie uprawnienia.

UWAGA!!!

REALIZUJĄC OBIEKT WG NINIEJSZEGO PROJEKTU NALEŻY UWZGLĘDNIĆ NASTĘPUJĄCE UWAGI I ZALECENIA:

W PROJEKCIE UŻYTO SPRECYZOWANYCH, KONKRETNYCH PARAMETRÓW MATERIAŁÓW I TECHNOLOGII (DLA ZAWARTYCH ROZWIĄZAŃ MATERIAŁOWO-TECHNOLOGICZNYCH) W CELU JEDNOZNACZNEGO, SZCZEGÓŁOWEGO SFORMUŁOWANIA TYCH ROZWIĄZAŃ. W WYKONAWSTWIE BUDOWLANYM MOŻNA ZASTOSOWAĆ PRODUKT LUB TECHNOLOGIĘ INNĄ NIŻ OPISANA, JEDNAK POD WARUNKIEM UTRZYMANIA RÓWNORZĘDNYCH PARAMETRÓW TECHNICZNYCH, TECHNOLOGICZNYCH, JAKOŚCIOWYCH I ESTETYCZNYCH (KOLOR, FAKTURA ITP.)

WYKONAWCA PODCZAS REALIZACJI PRAC BĘDZIE PRZESTRZEGAĆ PRZEPISÓW DOTYCZĄCYCH BHP I BIOZ, ZNAĆ PRZEPISY I WYTTCZNE, KTÓRE W JAKIKOLWIEK SPOSÓB ZWIĄZANE SĄ Z PRACAMI I BĘDZIE W PEŁNI ODPOWIEDZIALNY ZA PRZESTRZEGANIE TYCH PRAW I PRZEPISÓW;

WYKONAWCA BĘDZIE PRZESTRZEGAŁ PRZEPISÓW OCHRON PRZECIWPOŻAROWEJ;

WYKONAWCA JEST ODPOWIEDZIALNY ZA KONTROLĘ ROBÓT I JAKOŚĆ MATERIAŁÓW, TAK ABY ZAPEWNIĆ WŁAŚCIWY EFEKT WYKONANYCH PRAC; DOKUMENTACJĘ ARCHITEKTONICZNĄ NALEŻY ROZPATRYWAĆ I WERYFIKOWAĆ ŁĄCZNIE Z DOKUMENTACJĄ BRANŻY KONSTRUKCYJNEJ, SANITARNEJ I ELEKTRYCZNEJ.

WSZYSTKIE WYMIARY PROJEKTOWANYCH ELEMENTÓW UJĘTE W DOKUMENTACJI NALEŻY POTWIERDZAĆ W NATURZE NA OBIEKCIE; OBOWIĄZKIEM WYKONAWCY JEST WYKONYWANIE BUDOWY ZGODNIE Z PRZEPISAMI PRAWA BUDOWLANEGO;

BIOZ Informacja dotycząca bezpieczeństwa i ochrony zdrowia - Projekt budowlany :
Rozbudowy, przebudowy i remontu budynku oddziału psychiatrycznego Szpitala
Ogólnego w Kolnie dz.nr.1727/17

DANE OGÓLNE

1.1 Inwestor:

Szpital Ogólny w Kolnie
18-500 Kolno ul. Wojska Polskiego 69

1.2 Autor opracowania:

Pracownia:
Zakład Robót Ogólnobudowlanych
"MARKBUD" Bożena Jolanta Masło
12-200 Pisz ul. Zgody 18

1.3 Rodzaj opracowania:

projekt architektoniczno – budowlany

1.4 Adres inwestycji:

działki nr . 1727/17
obręb Kolno
Gmina Koln

Zakres robót dla całego zamierzenia budowlanego ;

Celem inwestycji jest rozbudowa przebudowa i remont oddziału psychiatrycznego szpitala Ogólnego w Kolnie.

Szpitala Ogólnego w Kolnie, zlokalizowanym na terenie działki będącej we władaniu Inwestora.

Planowany zakres robót planuje się 120 osobodni przy jednoczesnym zatrudnieniu 8 pracowników.

Działka położona jest w Kolnie przy ul. Wojska Polskiego . Działka zabudowana.

Wskazanie elementów zagospodarowania działki lub terenu, które mogą stwarzać zagrożenie bezpieczeństwa i zdrowia ludzi;

Nie przewiduje się ponad standardowych zagrożeń wynikających ze sposobu zagospodarowania działki. Projektowany obiekt zalicza się do kategorii budynków niskich. Obiekty nie kwalifikują się do kategorii mogących bezpośrednio pogorszyć stan środowiska naturalnego.

Wskazanie dotyczące przewidywanych zagrożeń występujących podczas realizacji robót budowlanych, określające skalę i rodzaje zagrożeń oraz miejsce i czas ich wystąpienia;

Przed rozpoczęciem prac należy sprawdzić stan techniczny urządzeń, na których mają być wykonywane prace, ich stabilność, wytrzymałość na przewidywane obciążenie oraz zabezpieczenie przed nieprzewidywalną zmianą położenia.

Dodatkowo zapewnić stosowanie przez pracowników odpowiedniego sprzętu chroniącego przed upadkiem z wysokości. Szczegółowy opis zabezpieczeń w części związanej z BHP. Wszelkie instalacje zostaną wykonane wg normowych wytycznych. Instalacje sanitarne do sieci miejskiej. Użytkowanie działki i obiektu zorganizowane jest w sposób umożliwiający utrzymanie czystości na terenie działki i w obiekcie. Odpadki składowane będą w szczelnych pojemnikach w miejscach do tego wyznaczonych. Wywóz nieczystości będzie realizowany na podstawie umowy z Zakładem Oczyszczania.

Obiekty nie będą miały również negatywnego wpływu na ludzi i obiekty sąsiednie.

Obocznie zlokalizowane są budynki usługowo-mieszkalne.

Należy przeprowadzić instruktaż pracowników przed przystąpieniem do realizacji robót szczególnie niebezpiecznych np. przez kierownika budowy, właściciela firmy budowlanej lub specjalistę z zakresu BHP.

Wskazanie środków technicznych i organizacyjnych, zapobiegających

niebezpieczeństwom wynikającym z wykonywania robót budowlanych w strefach szczególnego zagrożenia zdrowia lub w ich sąsiedztwie, w tym zapewniających bezpieczną i sprawną komunikację, umożliwiającą szybką ewakuację na wypadek pożaru, awarii i innych zagrożeń.

PRACE NA WYSOKOŚCI

Prace na wysokości powinny być organizowane i wykonywane w sposób nie zmuszający pracownika do wychylania się poza poręcz balustrady lub obrys urządzenia, na którym stoi. Przy pracach na drabinach, klamrach, rusztowaniach i innych podwyższeniach na wysokość do 2m nad poziomem podłogi lub ziemi należy zapewnić aby:

Drabiny, klamry, rusztowania, pomosty i inne urządzenia były stabilne i zabezpieczone przed nie przewidywaną zmianą położenia oraz posiadały odpowiednią wytrzymałość na przewidywane obciążenie.

Pomost roboczy spełniał następujące wymagania:

Powierzchnia pomostu powinna być wystarczająca dla pracowników, narzędzi i niezbędnych materiałów,

Podłoga powinna być pozioma i równa, trwale umocowana do elementów konstrukcyjnych pomostu,

W widocznym miejscu pomostu powinny być umieszczone czytelne informacje o wielkości dopuszczalnego obciążenia,

Przy pracach wykonywanych na rusztowaniach na wysokości powyżej 2m od otaczającego poziomu podłogi lub terenu zewnętrznego oraz na podestach ruchomych wiszących należy w szczególności:

Zapewnić bezpieczeństwo przy komunikacji pionowej i dojścia do stanowiska pracy,

Zapewnić stabilność rusztowań i odpowiednią ich wytrzymałość na przewidywane obciążenia,

Dokonać odbioru technicznego rusztowania przed rozpoczęciem jego użytkowania / z wpisem tego faktu do dziennika budowy/,

Przy konstrukcjach budowlanych bez stropów, a także przy ustawianiu lub rozbiórce rusztowań oraz przy pracach na drabinach i klamrach na wysokości powyżej 2m nad poziomem terenu zewnętrznego lub podłogi należy w szczególności:

Przed rozpoczęciem prac sprawdzić stan techniczny konstrukcji lub urządzeń, na których mają być wykonywane prace, w tym ich stabilność, wytrzymałość na przewidywane obciążenie oraz zabezpieczenie przed nie przewidywaną zmianą położenia, a także stan techniczny stałych elementów konstrukcji lub urządzeń mających służyć do mocowania linek bezpieczeństwa.

Zapewnić stosowanie przez pracowników odpowiedniego rodzaju wykonywanych prac, sprzętu chroniącego przed upadkiem z wysokości jak: szelki bezpieczeństwa z linką bezpieczeństwa przymocowana do stałych elementów konstrukcji, szelki bezpieczeństwa z pasem biodrowym do prac w podparciu np. na słupach, masztach,

Zapewnić stosowanie przez pracowników hełmów ochronnych przeznaczonych do prac na wysokości,

Przy wznoszeniu lub rozbiórce rusztowań należy wyznaczyć strefę niebezpieczną i ogrodzić poręczami i daszkami ochronnymi,

Na rusztowaniu powinna być wywieszona tablica informacyjna o dopuszczalnej wielkości obciążenia pomostów,

Piony komunikacyjne, schodnie i pomosty rusztowań należy utrzymywać w czystości, a w okresie zimy oczyszczać ze śniegu i posypywać piaskiem,

Jednoczesna praca na dwóch pomostach roboczych znajdujących się w jednym pionie jest dozwolona pod warunkiem zastosowania odpowiedniego zabezpieczenia tj. szczelnego daszku ochronnego,

Podłoże, na którym ustawia się rusztowanie, powinno zapewnić jego stabilność, mieć stałe odwodnienie oraz odpływ wód opadowych od budynku,

Rusztowanie z rur stalowych powinno być uziemione i posiadać instalację odgromową,

Rusztowania muszą posiadać co najmniej dwa pomosty – roboczy i zabezpieczający,

Deski pomostowe rusztowań muszą być usztywnione i szczelnie ułożone,

Pomosty robocze muszą być zabezpieczone poręczami ochronnymi,

Zakotwienia powinny być rozmieszczone równomiernie na całej powierzchni ściany, przy której znajduje się rusztowanie,

Nośność urządzenia do transportu materiałów na wysięgnikach, mocowanych do konstrukcji rusztowania nie może przekraczać 150kg

Rusztowania usytuowane bezpośrednio przy drogach / ulicach / oraz w miejscach przejazdów i przejść powinny mieć daszki ochronne,

Po zmontowaniu rusztowania wiszącego należy dokonać próby jego pracy zgodnie z dokumentacją techniczno-ruchową producenta,

Na pomoście rusztowania nie powinno przebywać jednocześnie więcej osób niż przewiduje instrukcja,

Rusztowania wewnętrzne / na kozłach, drabinowe, stojakowe / powinny być ustawione na równym twardym podłożu a nogi winny opierać się całą powierzchnią.

ROBOTY MUROWE I TYNKOWE

Wszelkie otwory pozostawione w czasie wykonywania robót np. drzwiowe, szyby wyciągów, otwory w stropach powinny być niezwłocznie zabezpieczone / boczne otwory przy pomocy obarierowania, w stropach przez szczelne zakrycie lub ogrodzenie. Jednoczesne prowadzenie robót na dwóch lub więcej kondygnacjach w tym samym pionie, bez innych urządzeń ochronnych jak np. siatki czy daszki ochronne jest zabronione.

Poziom pomostu roboczego rusztowania powinien znajdować się zawsze poniżej wznoszonego muru – co najmniej 0,3m.

Zabrania się chodzenia po świeżo wykonywanych murach, ściankach przesklepieniach, płytach, przykryciach otworów i niestabilnych deskowaniach oraz wychylania się poza krawędzie konstrukcji bez dodatkowego zabezpieczenia, jak również opierania się o bariery.

Zabrania się zrzucania materiałów narzędzi i innych przedmiotów z wysokości a także wykonywanie robót murowych i tynkowych z drabin przystawnych.

ROBOTY IZOLACYJNE, ANTYKOROZYJNE, DEKARSKIE I CIESIELSKIE

Roboty izolacyjne (po przejściach wentylacyjnych itp.) można wykonywać tylko z pomostów pełnych, na których zabronione jest wykonywanie takich prac jak np. rąbanie siekierą czy cięcie piłą.

Przy montowaniu rur spustowych, blacharze nie mogą pracować jeden pod drugim.

Do krycia kominów, parapetów, opasek i naczółków oraz przy mocowaniu lejów do rynien należy wykonać pomosty rusztowań wysuwnych lub wiszących.

Przy mocowaniu rynien, rur spustowych, kryciu gzymsów lub parapetów przy użyciu drabin linowych – pracownik powinien być zabezpieczony dodatkowo przed upadkiem z wysokości np. przy pomocy szelek z linką bezpieczeństwa.

Drabiny linowe użyte do robót dekarско-blacharskich powinny być należycie zamocowane do stałych części budynku, naciągnięte i zakotwiczenie na dole.

Zabronione jest wykonywanie okapów z drabin przystawnych oraz zrzucanie z dachów materiałów, narzędzi i innych przedmiotów.

Kierownik budowy, ma obowiązek umieszczenia na budowie w widocznym miejscu tablicę informacyjną oraz sporządzić plan BIOZ.